

Ташев-Галвинг ООД
www.tashev-galving.com

Посібник користувача, Ръководство за експлоатация, Instrucțiuni de utilizare, Kullanım kılavuzu



K 1270 **K 1270 Rail**



Перед експлуатацією культиватора уважно прочитайте це керівництво та переконайтесь, що Вам все зрозуміло.

Преди да започнете работа с машината прочетете внимателно ръководството за експлоатация и се убедете, че го разбирате правилно

Citiți cu atenție instrucțiunile de utilizare și asigurați-vă că ați înțeles conținutul înainte de a folosi mașina.
Makineyi kullanmadan önce kullanım kılavuzunu iyice okuyarak içeriğini kavrayınız.

UA BG RO TR

ОБЯСНЕНИЕ НА УСЛОВНИТЕ ОБОЗНАЧЕНИЯ

Версия на ръководството

Това ръководство е интернационалната версия, която се използва във всички англоговорящи държави извън Северна Америка. Ако се намирате в Северна Америка, използвайте версията за САЩ и Канада.

Условни обозначения на машината

ПРЕДУПРЕЖДЕНИЕ! Машината може да се окаже опасен инструмент ако се използва неправилно или безгрижно, което може да доведе до сериозно или фатално нараняване на оператора или други лица.

Преди да започнете работа с машината прочетете внимателно ръководството за експлоатация и се убедете, че го разбирате правилно.

Използвайте личната защитна екипировка. Виж указанията в раздел Лична защитна екипировка.

Тази продукт отговаря на изискванията на валидните ЕО директиви.

ПРЕДУПРЕЖДЕНИЕ! При рязане се образува прах, вдишването на който може да доведе до проблеми. Използвайте одобрена маска за дишане. Избягвайте вдишването на бензинови пари и отработени газове. Винаги осигурявайте добра вентилация.

ПРЕДУПРЕЖДЕНИЕ! Откатите могат да бъдат внезапни, бързи и силни, и могат да причинят опасни за живота наранявания. Прочетете внимателно и се постарайте да разберете инструкциите в ръководството, преди да използвате машината.

ПРЕДУПРЕЖДЕНИЕ! Искри от ренещия диск може да причинят пожар при горивни материали като петрол (газ), дърво, дрехи, суха трева и т.н.

Проверявайте дисковете за напукване или други повреди.

Не използвайте ренещи дискове за циркулярен трион



Смукач



Декомпресационен вентил



Дръжка на стартера



Презареждане, смес от бензин/масло

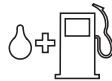

Лепенка

Инструкция за стартиране Виж инструкциите в раздел Стартиране и изключване.



Лепенка Ренещ диск

A= Диаметър на ренещ диск

B= Максимални обороти на изходния вал

C= Макс. дебелина на диск

D= Посока на въртене на диска

E= Размери на втулка

Табелка за модела

Ред 1: Марка, модел (X, Y)

Ред 2: Сериен номер с дата на производство (y, W, X): Година, седмица, номер на производителя

Ред 3: Номер на продукт (X)

Ред 4: Производител

Ред 5: Адрес на производител

Ред 6 – 7: Ако е приложимо, типово одобрение на ЕО (X, Y): Код на одобрение, етап на одобрение

Шумови емисии в околната среда съгласно директивата на Европейската Общност. Емисията от машината е посочена в раздел Технически характеристики и върху лепенката.

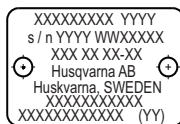

Останалите символи/лепенки със символи, обозначени или поставени на машината, се отнасят до специфични изисквания по отношение на сертификати за определени пазари.



ПРЕДУПРЕЖДЕНИЕ! Намесата в двигателя прави невалидно ЕС одобрението на тип на този продукт.

ОБЯСНЕНИЕ НА УСЛОВНИТЕ ОБОЗНАЧЕНИЯ

Обяснение на нивата на предупреждение

Тези предупреждения са степенувани в три нива.

ПРЕДУПРЕЖДЕНИЕ!



ПРЕДУПРЕЖДЕНИЕ! Сигнализира за опасни ситуации, които, ако не се избягват, ще доведат до смърт или сериозно нараняване.

ВНИМАНИЕ!



ВНИМАНИЕ! Сигнализира за опасни ситуации, които, ако не се избягват, могат да доведат до леки или средни наранявания.

ИЗВЕСТИЕ!

ИЗВЕСТИЕ! Отнася се до практики, които не са свързани с телесните повреди.

Ташев-Галвинг ООД
www.tashev-galving.com

СЪДЪРЖАНИЕ

Съдържание

ОБЯСНЕНИЕ НА УСЛОВНИТЕ ОБОЗНАЧЕНИЯ		ПОДДРЪЖКА	
Версия на ръководството	39	Основни принципи	68
Условни обозначения на машината	39	Техническо обслужване	68
Обяснение на нивата на предупреждение	40	Почистване	68
СЪДЪРЖАНИЕ		Функционална инспекция	69
Съдържание	41	НАМИРАНЕ И ОТСТРАНЯВАНЕ НА ПРОБЛЕМИ	
ПРЕДСТАВЯНЕ		График за отстраняване на проблеми	74
Уважаеми потребителю!	42	ТЕХНИЧЕСКИ ХАРАКТЕРИСТИКИ	
Устройство и функции	42	Технически характеристики	75
КАКВО - КЪДЕ?		Препоръчани абразивни и диамантени режещи ножове, спецификация	76
Какво има на инструмента за рязане - К 1270?	44	ЕО-уверение за съответствие	76
КАКВО - КЪДЕ?			
Какво има на инструмента за рязане - К 1270 Rail?	45		
ОБОРУДВАНЕ ЗА БЕЗОПАСНОСТ НА МАШИНАТА			
Основни принципи	46		
РЕЖЕЩИ ДИСКОВЕ			
Основни принципи	49		
Абразивни дискове	50		
Диамантени дискове	50		
Зъбчати дискове	51		
Транспорт и съхранение	52		
МОНТИРАНЕ И НАСТРОЙВАНЕ			
Основни принципи	53		
Проверка на шпинделния вал и шапките на фланеца	53		
Проверка на втулката на вала	53		
Проверка на посоката на въртене на режещия диск	53		
Поставяне на режещия диск	53		
Щит на режещия диск	54		
Обръщаема режеща глава	54		
РАБОТА С ГОРИВОТО			
Основни принципи	55		
Горивна смес	55		
Заредане с гориво	56		
Транспорт и съхранение	56		
ЕКСПЛОАТАЦИЯ			
Предпазни средства	57		
Основни предпазни мерки по техниката за безопасност	57		
Транспорт и съхранение	64		
СТАРТИРАНЕ И ИЗКЛЮЧВАНЕ			
Преди да започнете	65		
Стартиране	65		
Изключване	67		

ПРЕДСТАВЯНЕ

Уважаеми потребителю!

Благодарим ви, че избрахте продукт на Husqvarna!

Ние се надяваме, че вие ще останате доволни от машината и че тя ще остане ваш верен помощник в продължение на много години. Покупката на един от продуктите ни ви осигурява достъп до професионална помощ при ремонти и обслужване. Ако търговецът на дребно, който ви е продал машината, не е един от оторизираните ни дистрибутори, поискайте от него адреса на най-близкия до вас наш сервиз.

Надяваме се, че това ръководство за експлоатация ще ви бъде от голяма полза. Уверете се, че то винаги е подръка на работното място. Спазването на инструкциите (за работа, обслужване, поддръжка и т.н.) може значително да подобри срока на експлоатация на машината ви и дори да повиши стойността ѝ при препродажба. Ако решите да продавате машината си, непременно предайте Наръчника на оператора на новия ѝ собственик.

Повече от 300 години иновация

Husqvarna AB е шведска компания с дълга история, простираща се чак до 1689 г., когато крал Карл XI построил фабрика за производство на мускети. По това време вече била положена основата за инженерните умения зад разработката на някои от водещите продукти в света в области като ловни оръжия, колелета, мотоциклети, домашни потреби, шевни машини и продукти за ползване на открито.

Husqvarna е глобалният лидер в производството на продукти за външно ползване за горски работи, поддръжка на паркове, градинарство, както и режещо оборудване и диамантени инструменти за строителството и каменоделството.

Отговорност на притежателя

Отговорност на собственика/работодателя е да подsigури оператора да има достатъчно познание за използването на машината безопасно. Надзирателите и операторите трябва да са прочели и разбрали ръководство за експлоатация. Те трябва да са запознати с:

- Инструкциите за безопасност на машината.
- Диапазона от приложения и ограничения на машината.
- Как трябва да се използва и поддържа машината.

Националните закони може да регулират използването на тази машина. Открийте какви закони са приложими на мястото, където работите, преди да започнете да използвате машината.

Местните наредби може да поставят ограничения за използването на машината. Открийте какви закони са приложими на мястото, където работите, преди започване на работа с машината.

Запазено право на производителя

След публикуването на това ръководство Husqvarna има право да публикува допълнителна информация за безопасна работа с този продукт. Задължение на притежателя е да спазва мерките за безопасна работа.

Husqvarna AB непрестанно усъвършенства своите продукти и поради това си запазва правото да променя примерно оформянето им, външния им вид и др. без предварително уведомление.

За потребителска информация и помощ се свържете с нас на нашия уебсайт: www.husqvarna.com

Устройство и функции

Това е ръчна, високоборотна дискова резачка, която е предназначена за рязане на твърди материали като зидария или стомана и не трябва да се използва за цели, които не са описани в това ръководство. За безопасна работа с този продукт е нужно внимателно да се прочете това ръководство от оператора на машината. За повече информация може да се обърнете към вашия дистрибутор или Husqvarna.

Някои от тези уникални функции на вашия продукт са описани по-долу.

Active Air Filtration™

Центробежно въздушно почистване за по-дълъг живот в експлоатация и по-дълги интервали на обслужване.

SmartCarb™

Вградената автоматична компенсация на филтъра поддържа високата мощност и намалява разхода на гориво.

X-Torq®

Електродвигателят X-Torq® предлага достъпен въртящ момент за по-широк спектър от нужди, което означава максимален капацитет на рязане. X-Torq® намалява разхода на гориво с до 20% и емисиите с до 60%.

EasyStart

Електродвигателят и стартерът са създадени така, че да осигуряват бързо и лесно стартиране на машината. Намалява съпротивата в шнура на стартера с до 40%. (Намалява налягането при стартиране.)

ПРЕДСТАВЯНЕ

Водно охлаждане и отстраняване на праха (K 1270)

По-малко отпадъчен материал и по-ниска консумация на вода.

Отличен прахов контрол с комплект за мокро рязане. Воден вентил със степени за точно регулиране на водния обем с цел ефективно потушаване на праха и намаляване на отпадъчния материал.

Ефикасна антивибрационна система

Ефикасното намаляване на вибрациите е от голяма полза за ръцете на оператора.

Обръщаема режеща глава (K 1270)

Машината е оборудвана с обръщаема режеща глава, позволяваща рязане близо до стена или на нивото на пода, като единственото ограничение е дебелината на предпазния щит на режещия диск.

Релсова фиксация - RA 10, RA 10 S (K 1270 Rail)

Закача се за релсата и води среза перпендикулярно на фиксацията за по-право рязане.

Ташев-Галвинг ООД
www.tashev-galving.com

КАКВО - КЪДЕ?

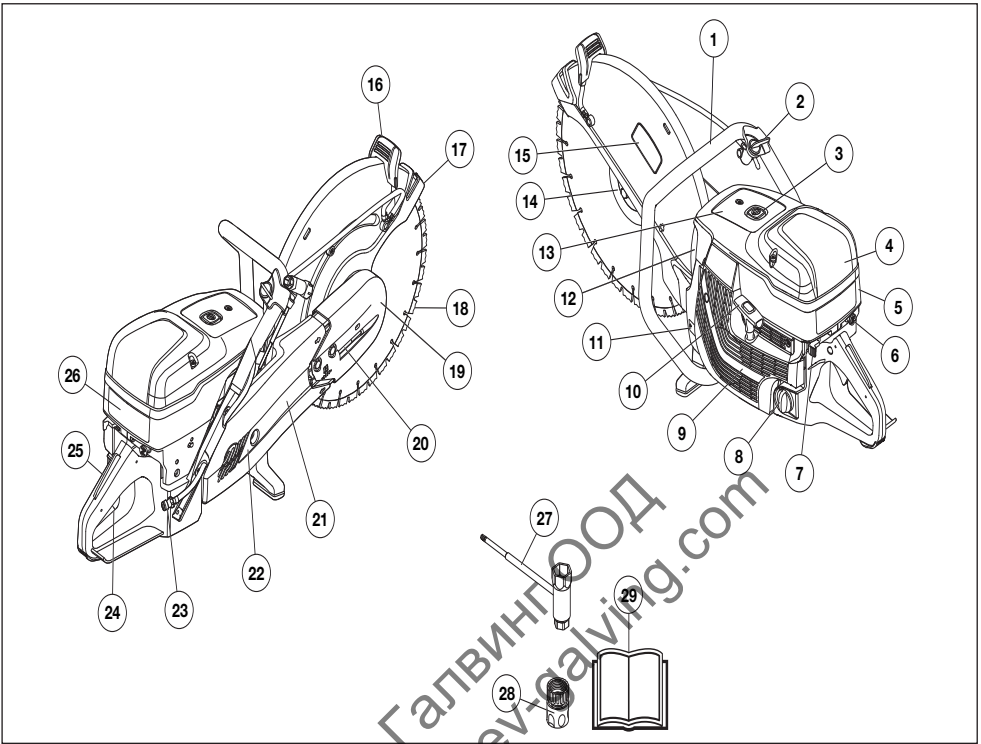

Какво има на инструмента за рязане К 1270?

- | | | | |
|----|--|----|----------------------------------|
| 1 | Предна ръкохватка | 15 | Лепенка Режещ диск |
| 2 | Кран за вода | 16 | Ръкохватка за регулиране на щита |
| 3 | Декомпресационен вентил | 17 | Щит на режещия диск |
| 4 | Капак на въздушния филтър | 18 | Режещ диск (не се предоставя) |
| 5 | Капак на цилиндъра | 19 | Режеща глава |
| 6 | Смукач с фиксатор на стартовата газ | 20 | Ремъчен обтегач |
| 7 | Ключ стоп | 21 | Режещо рамо |
| 8 | Капачка за горивото | 22 | Предпазител на ремъка |
| 9 | Стартер | 23 | Свързване за вода през филтър |
| 10 | Дръжка на стартера | 24 | Регулатор на дроселната клапа |
| 11 | Табелка за модела | 25 | Фиксатор на дроселната клапа |
| 12 | Ауспух | 26 | Лепенка Инструкция за стартиране |
| 13 | Информация и предупредителна лепенка | 27 | Комбиниран гаечен ключ |
| 14 | Фланец, шпиндел, втулки (вижте инструкциите в раздел 'Монтиране и регулиране') | 28 | Водно съединение, GARDENA® |
| | | 29 | Ръководство за експлоатация |

КАКВО - КЪДЕ?

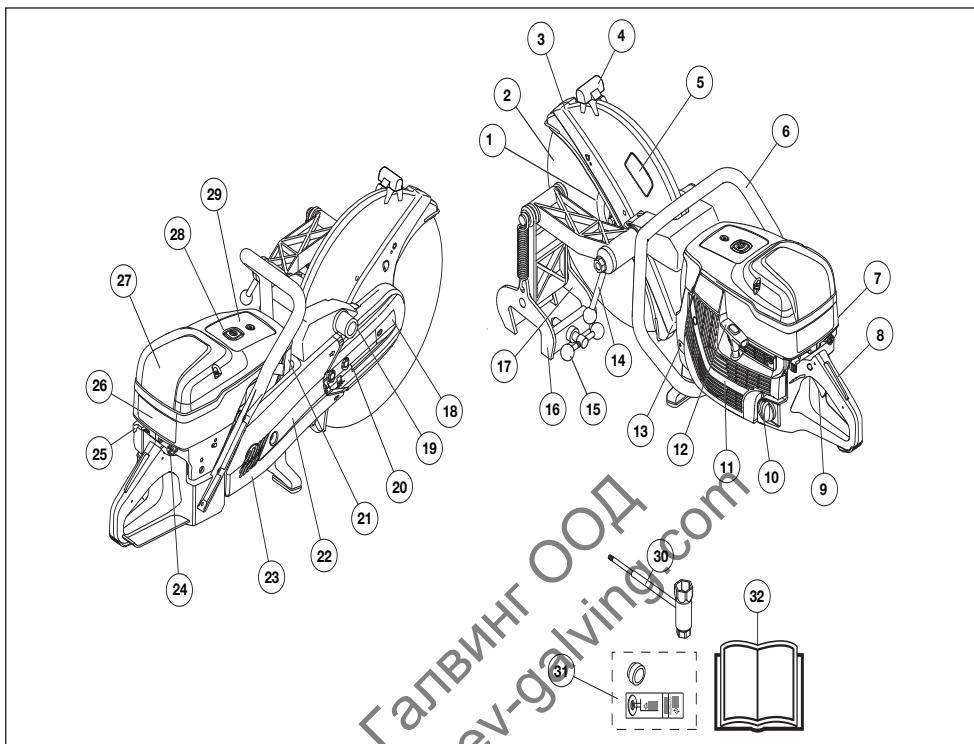

Какво има на инструмента за рязане - K 1270 Rail?

- | | |
|--|---|
| 1 Фланец, шпиндел, втулки (вижте инструкциите в раздел 'Монтиране и регулиране') | 16 Релсова фиксация |
| 2 Режещ диск (не се предоставя) | 17 Водач за рязане |
| 3 Щит на режещия диск | 18 Режеща глава |
| 4 Ръкохватка за регулиране на щита | 19 Монтиране на релсова фиксация |
| 5 Лепенка Режещ диск | 20 Ремъчен обтегач |
| 6 Предна ръкохватка | 21 Ауспух |
| 7 Капак на цилиндъра | 22 Режещо рамо |
| 8 Фиксатор на дроселната клапа | 23 Предпазител на ремъка |
| 9 Регулатор на дроселната клапа | 24 Смукач с фиксатор на стартовата газ |
| 10 Капачка за горивото | 25 Лепенка Инструкция за стартиране |
| 11 Стартер | 26 Ключ стоп |
| 12 Дръжка на стартера | 27 Капак на въздушния филтър |
| 13 Табелка за модела | 28 Декомпресиационен вентил |
| 14 Дръжка за заключване на дисковата резачка | 29 Информация и предупредителна лепенка |
| 15 Дръжка за заключване на релсата | 30 Комбиниран гаечен ключ |
| | 31 Втулка + лепенка |
| | 32 Ръководство за експлоатация |

ОБОРУДВАНЕ ЗА БЕЗОПАСНОСТ НА МАШИНАТА

Основни принципи



ПРЕДУПРЕЖДЕНИЕ! Никога не използвайте машината с неизправно защитно оборудване. Ако машината ви не издържи на някоя от изброените проверки, следва да се свържете със сервиза си за извършване на ремонт.

Електродвигателят трябва да бъде изключен и изключвателят за спиране да е на позиция „Стой“.

В този раздел са описани различните защитни устройства на машината, тяхното действие, както и начинът за извършване на преглед и поддръжка за да се гарантира безопасността при работа.

Фиксатор на дроселната клапа

Фиксаторът на дроселната клапа има за цел да предотврати случайното задействане на ръчката на газта. Когато фиксаторът (А) се натисне, това освобождава дроселната клапа (В).

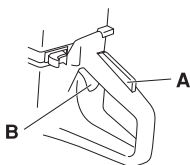

Фиксаторът на дроселната клапа остава в натиснато положение, докато се подава газ. При пускане на ръкохватката, регулаторът за газта и фиксаторът на регулаторът за газта се връщат в съответните си изходни положения. Това се постига чрез две независими една от друга възвратни пружинни системи. При това положение регулаторът за газта автоматично се застопорява на празен ход.

Проверка на фиксатора на дроселната клапа

- Уверете се, че регулаторът на дроселната клапа е в положение на празен ход, когато фиксаторът на дроселната клапа се намира в изходното си положение.

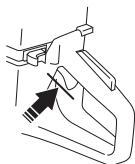

- Натиснете фиксатора на дроселната клапа и се убедете, че след като го отпуснете той се връща в изходното си положение.

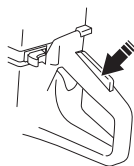

- Уверете се, че пусковият механизъм и фиксаторът на дроселната клапа се движат свободно и възвратните пружини са в изправност.

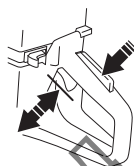

- Стартирайте инструмента за рязане и подайте максимална газ. Отпуснете ръчката на газта и се уверете, че ренещият диск спира окончателно и остава неподвижен. Ако ренещият диск се върти, когато дроселната клапа е в положение на празен ход, трябва да проверите регулировката на карбуратора в режим „Празен ход“. Вж. указанията в раздел „Поддръжка“.

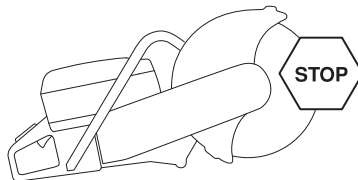

Ключ стоп

Използвайте ключа стоп за спиране на двигателя.

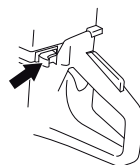

ОБОРУДВАНЕ ЗА БЕЗОПАСНОСТ НА МАШИНАТА

Проверка на превключвателя за стоп

- Включете двигателя и се убедете, че той се изключва, когато ключът е поставен в положение стоп.

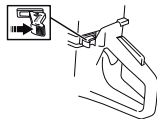

Щит на режещия диск



ПРЕДУПРЕЖДЕНИЕ! Преди стартиране на машината винаги проверявайте дали щитът е правилно поставен.

Този щит е монтиран над режещия диск и има за цел да предотврати изхвърлянето на части от диска или парченца от материала по посока на оператора.

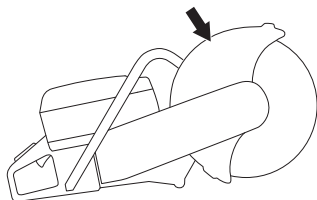

Проверка на режещия диск и щита на режещия диск

- Уверете се, че щитът над режещия диск не е напукан или повреден по някакъв начин. Подменете го, ако е повреден.
- Проверявайте дали режещият диск е правилно поставен и няма признаци за повреда. Повреденият режещ диск може да причини наранявания.

Антивибрационна система



ПРЕДУПРЕЖДЕНИЕ! Прекаленото излагане на вибрации може да доведе до увреждане на кръвоносната система или увреждане на нервите при хора с влошена кръвна циркулация. Свържете се с лекаря си ако изпитвате симптоми от прекалено излагане на вибрации. Тези симптоми включват изтръпване, загуба на усещане, боцкане, болка, загуба на сила, промени в цвета на кожата или състоянието. Тези симптоми се проявяват обикновено в пръстите, ръцете или китките. Тези симптоми могат да се влошат при студени температури.

- Вашата машина е снабдена с антивибрационна система, свеждаща до минимум вибрацията и облекчаваща работата.
- Антивибрационната система на машината намалява вибрацията, предаваща се от двигателя/режещото оборудване върху ръкохватката на машината. Корпусът на мотора, включително режещата част, е изолиран от ръкохватките чрез антивибрационна система.

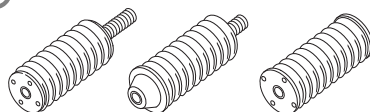

Проверка на антивибрационната система



ПРЕДУПРЕЖДЕНИЕ! Електродвигателят трябва да бъде изключен и изключвателят за спиране да е на позиция "ГСтоп".

- Редовно проверявайте за пукнатини или деформации в антивибрационните елементи. Подменяйте ги, ако са повредени.
- Проверете дали антивибрационният елемент е здраво закрепен между електродвигателя и ръкохватката.

Ауспух



ПРЕДУПРЕЖДЕНИЕ! Никога не използвайте машина без ауспух или с повреден ауспух. Дефектният ауспух може значително да увеличи нивото на шума и опасността от пожар. Дръжте противопожарното оборудване така, че да ви е под ръка.

Заглушителят може да се нагрее по време и след употреба, както и ако е на празен ход. Съобразявайте се с опасността от пожар, особено при работа в близост до леснозапалими вещества и/или изпарения.

Дръжте противопожарното оборудване на леснодостъпно място.

Ауспухът свежда до минимум равнището на шума и насочва отработените газове встрани от работещия.

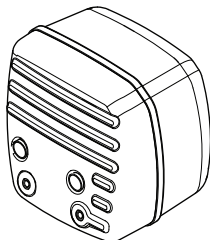

Проверка на ауспуха

Редовно проверявайте дали ауспухът е цял и здраво закрепен.

Ташев-Галвинг ООД
www.tashev-galving.com

РЕЖЕЩИ ДИСКОВЕ

Основни принципи



ПРЕДУПРЕЖДЕНИЕ! Режещият диск може да се пръсне и да нарани работещия с него.

Производителят на режещия диск публикува предупреждения и препоръки за правилната употреба и подходяща грижа за продукта. Тези предупреждения се доставят заедно с режещия диск. Прочетете и следвайте инструкциите от производителя на режещия диск.

Режещият диск трябва да се проверява преди монтиране на триона, както и често по време на работа. Внимавайте за пукнатини, липсващи сегменти (диамантени дискове) или отчупени парченца. Не използвайте повреден режещ диск.

Проверете целостта на всеки нов режещ диск, като го пуснете да работи на пълна газ за около 1 минута.

- Режещите дискове се предлагат в две разновидности: абразивни и диамантени.

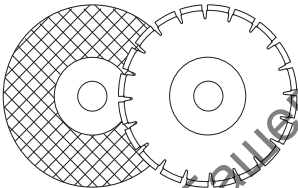

- Висококачествените дискове обикновено са най-икономичните. Нискокачествените дискове често са с по-лоши характеристики и имат по-кратък живот, което води до по-висока цена, когато бъде отнесено към количеството отрязан материал.
- Уверете се, че при закрепване на режещия диск към машината се използва правилната втулка. Вижте инструкциите под заглавието 'Поставяне на режещия диск'.

Подходящи режещи дискове

Режещи дискове	K 1270	K 1270 Rail
Абразивни дискове	Да*	Да*
Абразивни дискове за релсово рязане	Не	Да*
Диамантени дискове	Да	Да**
Зъбчати дискове	Не	Не

За повече информация вн. раздела г Технически характеристики".

*Без вода

**Само за диамантени дискове за сухо рязане

Режещи дискове за различни материали



ПРЕДУПРЕЖДЕНИЕ! Никога не използвайте един режещ диск за други материали освен онези, за които е предназначен.

Никога не използвайте диамантен диск за рязане на пластмасови материали. Топлината, отделена при рязането, може да разтопи пластмасата, която може да полепне по режещия диск и да предизвика откат.

Рязането на метал създава искри, които могат да предизвикат пожар. Не използвайте машината близо до запалими материали или газове.

Следвайте инструкциите към режещия диск по отношение на приложенията му. Ако имате въпроси и съмнения, консултирайте се с доставчика на продукта.

	Бетон	Метал	Релса	Пласт маса	Чугун
Абразивни дискове	X	X		X	X
Абразивни дискове за релсово рязане			X		
Диамантен и дискове	X	X*			X*

* Само специализирани дискове.

Ръчни, високоскоростни машини



ПРЕДУПРЕЖДЕНИЕ! Никога не използвайте режещ диск при по-ниска скорост от специфицираната за инструмента за рязане. Използвайте само режещи дискове, предназначени за високооборотни дискови резачки.

- Много режещи дискове, които може да се монтират на тази дискова резачка, са всъщност предназначени за стационарни триони с по-ниска скорост от нужната за тази ръчна резачка. Никога не използвайте режещи дискове с по-ниска от посочената скорост при работа с тази резачка.

РЕЖЕЩИ ДИСКОВЕ

- Режещите дискове на Husqvarna са произведени за работа с високооборотни, ръчни дискови резачки.
- Уверете се, че дискът е одобрен за същата или по-висока скорост, като направите справка с данните от табелката за модела. Никога не използвайте ренещ диск за по-ниска скорост от тази на инструмента за рязане.

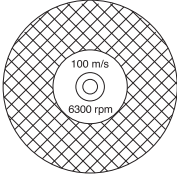

Вибрация на диска

- Дискът може да загуби идеално кръглата си форма и да започне да вибрира, ако се използва подаване с ненужно голям натиск.
- Подаването с по-слаб натиск може да спре вибрациите. Ако това не се случи, сменете диска.

Абразивни дискове



ПРЕДУПРЕЖДЕНИЕ! Не използвайте абразивни дискове с вода. Силата се понижава, когато абразивните дискове са изложени на вода или влага, което води до повишен риск от счупване на диска.

- Режещият материал на абразивните дискове се състои от абразив, споен с органично свързващо вещество. Г "Усилените дискове" се изработват от основа на базата на тъкан или влакна, което предотвратява пълното им разпадане при максимални работни обороти, ако дискът се напука или повреди.
- Ефективността на един ренещ диск се определя от типа и размера на абразивните частици, както и от типа и твърдостта на свързващия агент.
- Уверете се, че режещият диск не е пукнат или повреден.

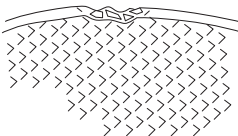

- Проверете абразивния диск, като го окачите на пръста си и леко го почукате с отвертка или нещо подобно. Ако дискът не

възпроизведе плътен, резониращ, звънящ звук, той е повреден.

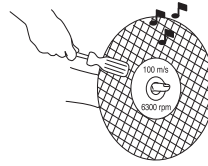

Абразивни дискове за различни материали

Тип на диска	Материал
Бетонен диск	Бетон, асфалт, каменна зидария, чугун, алуминий, мед, месинг, кабели, гума, пластмаса и др.
Метален диск	Стомана, стоманени сплави и други твърди метали.
Диск за релсово рязане	Релса

Релсово рязане

Използвайте само специално предназначени ренещи дискове за релсово рязане.

Диамантени дискове

Основни принципи



ПРЕДУПРЕЖДЕНИЕ! Никога не използвайте диамантен диск за рязане на пластмасови материали. Топлината, отделена при рязането, може да разтопи пластмасата, която може да полепне по режещия диск и да предизвика откат.

Диамантените дискове се нажежават силно, когато се използват. Прегряването на диска е резултат от неправилна употреба и може да причини деформация на диска, която да доведе до повреди и наранявания.

Рязането на метал създава искри, които могат да предизвикат пожар. Не използвайте машината близо до запалими материали или газове.

- Диамантените дискове се състоят от стоманено тяло, в което има сегменти, съдържащи синтетични (промишлени) диаманти.
- Диамантените дискове предлагат по-ниска цена на ренещата операция, по-рядко сменяне на дисковете и постоянна дълбочина на среза.

РЕЖЕЩИ ДИСКОВЕ

- Когато използвате диамантени дискове, уверете се, че те се въртят в посоката, показана от стрелката върху диска.

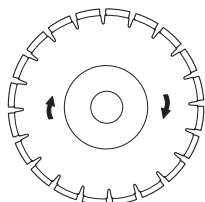

Диамантени дискове за различни материали

- Диамантените дискове са идеални за зидария, стоманобетон и други композитни материали.
- Диамантените дискове се предлагат в няколко класа на твърдост.
- Специалните дискове трябва да се използват при рязане на метал. Помолете своя дистрибутор за помощ при избора на подходящ продукт.

Заточване на диамантените дискове

- Винаги използвайте заточени диамантени дискове.
- Диамантените дискове могат да се затъпят, когато се реже с неправилно подаване или при рязане на определени материали като стоманобетон. Работата със затъпен диамантен диск води до прегряване, което може да предизвика освобождаване на диамантени частици.
- Заточете диска чрез рязане на мек материал като пясъчник или тухла.

Диамантени дискове и охлаждане

- Триенето по време на рязане нагрява диамантения диск. Ако режещият диск се нагрее прекалено много, това може да доведе до загуба на обтягането на острието или до напукване на средната част на диска.

Диамантени дискове за сухо рязане

- Въпреки, че вода не е необходима за охлаждане, при сухо рязане режещият диск трябва да се охлажда с въздушен поток около остриетата. Поради тази причина е препоръчително остриетата за сухо рязане да се използват само за междинно рязане. На всеки няколко секунди рязане острието трябва да се пусне на "свободен" ход без натоварване, за да се позволи на въздушния поток около острието да разпръсне топлината.

Диамантени дискове за мокро рязане

- Диамантените режещи дискове за мокро рязане трябва да се използват с вода, за да се запазят средната част на острието и сегментите охладени по време на рязане.
- Режещи дискове за мокро рязане НЕ трябва да се използват сухи.
- Използването на режещи дискове за мокро рязане без вода представлява рискова ситуация и може да доведе прекомерно загряване и в следствие до слаба производителност и сериозно повреждане на режещия диск.
- Водата охлажда диска и удължава експлоатационния му живот, а освен това намалява образуването на прах.

Зъбчати дискове (Rescue)



ПРЕДУПРЕЖДЕНИЕ! Никога не използвайте зъбчати дискове, като например режещи дискове за дърво, кръгли зъбчати дискове, карбидни дискове и др. Рискът за откат е много по-голям и пластините може да се откъснат и да излетят с висока скорост. Невниманието може да доведе до сериозни телесни повреди или дори смърт.

Правителствените уредби изискват различен тип предпазни мерки за карбидни дискове, които не са налични за дискови резачки – така нареченият 360-градусов предпазител. Дисковите резачки (този трион) използват абразивни или диамантени дискове и имат различна предпазна система, която не осигурява защита срещу опасностите, които създават циркулярните дискове за дърво.

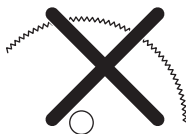

Използването на тази дискова резачка с карбиден диск е нарушение на правилата за безопасност при работа.

Поради опасното естество и спешните обстоятелства, свързани с потушаването на пожари и спасителни операции, провеждани от различни висококвалифицирани обществени сили за отбрана и пожарни звена, Husqvarna е наясно, че те може да използват тази дискова

резачка с карбидни дискове при определени аварийни ситуации поради способността им да режат много различни видове препятствия и материали и предимството да не се сменят дискове или машини. Когато използвате тази дискова резачка, никога не бива да забравяте, че карбидните дискове са по-податливи на откат от абразивните и диамантените дискове, ако не се използват правилно. Освен това карбидните дискове изхвърлят отломки от материали настрана от диска.

Поради тези причини дискова резачка, оборудвана с карбиден диск, не бива да се използва никога, освен от специално обучени професионалисти по обществена безопасност, които са наясно с рисковете, свързани с употребата ѝ, и то само в тези спешни обстоятелства, когато другите инструменти са неефективни и недостатъчни за целите на огнеборните и спасителните операции. Дискова резачка, оборудвана с карбиден диск, никога не бива да се използва за рязане на дърва в неспасителни операции. Подходящият инструмент за тези цели е верижен трион или циркулярен трион.

Транспорт и съхранение

- Не оставяйте в склад и не транспортирайте инструмента за рязане с поставен режеш диск. След употреба сваляйте от инструмента всички режещи дискове и ги съхранявайте внимателно.
- Съхранявайте режещите дискове на сухо място, където не може да се образува скреж. Отнасяйте се с повишено внимание към абразивните дискове. Абразивните дискове трябва да бъдат съхранявани на плоска, равна повърхност. Ако съхранявате абразивен диск на място с повишена влажност, това може да наруши баланса му, което може да доведе до травми.
- Преглеждайте новите режещи дискове за повреди от транспорт или съхранение.

Основни принципи



ПРЕДУПРЕЖДЕНИЕ!
Електродвигателят трябва да бъде изключен и изключателят за спиране да е на позиция „Стой“.

Режещите дискове на Husqvarna са одобрени за работа с ръчни, високооборотни дискови резачки.

Проверка на шпинделния вал и шайбите на фланеца

Когато дискът се сменя с нов, проверете шайбите на фланеца и шпинделния вал.

- Проверете дали резбите на шпинделния вал не са повредени.
- Уверете се, че контактните повърхности на диска и шайбите на фланеца не са повредени, че са с необходимите размери и че се движат свободно по дължината на шпинделния вал.

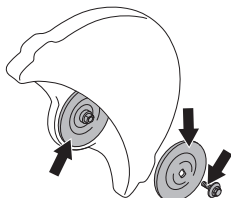

Използвайте единствено шайби на фланци, доставени от Husqvarna, мин. диаметър 105 mm / 4,1”.

Не използвайте огънати, подбити или мръсни шайби на фланеца. Не използвайте шайби на фланеца с различаващи се размери.

Проверка на втулката на вала

Втулките на вала се използват за закрепване на машината към централния отвор на режещия диск.

Машината е снабдена с втулка, която може да се настрои да съответства на дискове с централни отвори от 20 mm или 1” (25,4 mm) или с фиксирана втулка от. Табелката на предпазния щит на резаца показва коя втулка е монтирана фабрично, заедно със съответните спецификации на диска.

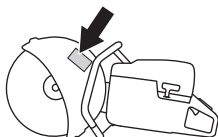

- Проверете дали втулката на вретенообразния вал на машината

съответства на централния отвор на режещия диск. Диаметърът на централния отвор е маркиран върху дисковете.

Използвайте единствено предлаганите от Husqvarna втулки. Тези втулки са създадени за работа с вашата дискова резачка.

Проверка на посоката на въртене на режещия диск

- Когато използвате диамантени дискове, уверете се, че те се въртят в посоката, указана от стрелката върху диска. Посоката на въртене на машината е указана чрез стрелки върху режещото рамо.

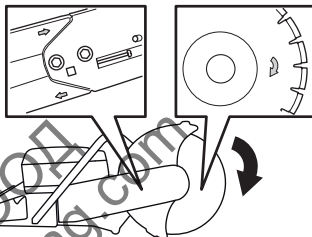

Поставяне на режещия диск

- Дискът се поставя върху втулката (А) между шайбите (В) и (С) на фланеца. Шайбата на фланеца се завърта така, че да съвпадне с оста.

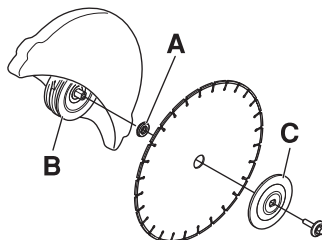

- Фиксирайте вала. Пъхнете инструмент в отвора на режещата глава и въртете режещия диск, докато не се зацепи.



- Затягането на болта, държач диска, става с въртящ момент: 25 Nm.

Щит на режещия диск

Щитът на режещите части трябва да бъде регулиран така, че задната му част да покрива обработвания предмет. При това положение изхвърляните при рязане частици и искри се улавят от щита и се отклоняват встрани от работещия.

Предпазният щит на резаца се зацепва чрез триене.

- Натиснете краищата на предпазния щит на режещия диск към обработвания детайл или нагласете щита с ръчката за регулиране. Щитът винаги трябва да бъде монтиран на машината.

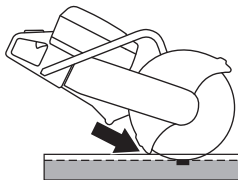

Обръщаема режеща глава (К 1270)

Машината е оборудвана с обръщаема режеща глава, позволяваща рязане близо до стена или на нивото на пода, като единственото ограничение е дебелината на предпазния щит на режещия диск.

В случай на откат управлението на машината е по-трудно при рязането с обрънатата режеща глава. Режещият диск е по-далече от центъра на машината, което означава, че ръчката и режещият диск вече не са съосни. По-трудно е да се удържи машината, ако режещият диск се заклини или заяде в зоната на опасност от откат. Вижте подраздел "Откат" в раздел "Експлоатация" за повече информация.

Някои от добрите ергономични качества на машината, като например добрия баланс, са изложени на риск. Рязането с обрънатата режеща глава трябва да се извършва само за срезове, невъзможни за изпълнение по стандартния начин.

- За да отслабите опъването на ремъка първо освободете двата болта, а след това и регулиращия винт.

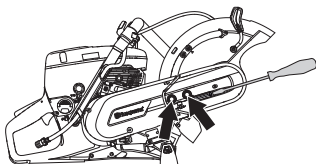

- Сега развийте болтовете и разглобете предпазния кожух на ремъка.

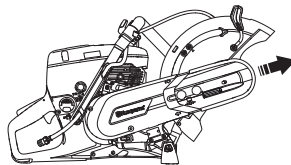

- Свалете ремъка от водещата шайба.

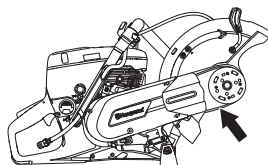

- Сега режещата глава е свободна и може да бъде свалена от машината.

- Свалете режещата глава и я монтирайте от другата страна на режещото рамо.

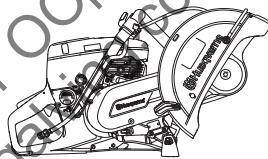

- Закрийте защитата на ремъка към обрънатата режеща глава.

Затегнете задвижващия ремък. Вж. указанията в раздел "Поддръжка".

- Монтирайте нипела на водния маркуч и маркуча на противоположната горна страна на щита на диска.

РАБОТА С ГОРИВОТО

Основни принципи



ПРЕДУПРЕЖДЕНИЕ! Работата на двигател в затворено или лошопроветрявано помещение може да доведе до смърт поради задушаване или отравяне с въглероден окис. Използвайте вентилатори, за да осигурите правилна циркулация на въздуха, когато работите в канали или ями, по-дълбоки от един метър.

Горивото и горивните изпарения са възпламеними и могат да причинят сериозно нараняване при вдишване или при контакт с кожата. Поради тази причина бъдете внимателни, когато боравите с гориво, и непременно проверявайте дали е налице адекватна вентилация.

Отработените газове от двигателя са горещи и в тях могат да съдържат искри, които да предизвикат пожар. Не стартирайте никога машината в помещение или близо до горивни материали!

Не пушете и не помествайте никакви нагорещени предмети в близост до горивото.

Горивна смес

ИЗВЕСТИЕ! Машината е оборудвана с двутактов двигател и винаги трябва да работи със смес от бензин и двутактово масло. За да се получи необходимото съотношение на сместа, количеството на маслото трябва да се отмерва точно. При смесване на малки количества гориво, дори незначителни отклонения от количеството масло могат да влошат рязко съотношението на сместа.

Бензин

- Ползвайте с висококачествен безоловен или оловен бензин.
- Най-ниското препоръчвано октаново число е 90 (RON). Ако вие подавате на двигателя гориво с октаново число, по-ниско от 90, може да се получи чукане. Това води до една висока температура на двигателя, което може да доведе до сериозна повреда на двигателя.
- При продължителна работа на високи обороти се препоръчва използването на бензин с по-високо октаново число.

Екологично гориво

Компанията HUSQVARNA препоръчва използването на приспособен към изискванията за опазване на околната среда петрол (също така наречен алкилатен петрол),

или предварително смесен двутактов бензин Asper или приспособен към изискванията за опазване на околната среда бензин за четиритактови двигатели, смесен с двутактово масло както е посочено по-долу. Отбележете си, че може да се наложи настройка на карбуратора при промяна на типа гориво (вижте инструкциите в раздела със заглавие Карбуратор).

Гориво с етанолова смес, може да се използва E10 (смес с макс. 10% етанол). Използването на етанолови смеси, по-високи от E10, ще създаде лоши условия на работа, което може да повреди двигателя.

Масло за двутактов двигател

- Използвайте двутактовото двигателно масло на HUSQVARNA, което е специално произведено за двутактови двигатели с въздушно охлаждане, за да получите най-добър резултат и производителност.
 - Никога не използвайте двутактово масло, предназначено за извънбордови двигатели с водно охлаждане, понякога обозначавано като масло за извънбордови двигатели (което носи името TCW).
- Забранено е използването на масло за четиритактови двигатели.

Приготвяне на сместа

- Бензинът трябва да се смесва с маслото в чист резервоар, предназначен за горивото.
- Отначало трябва да налеете половината от предвиждания за използване обем на бензина. След това се добавя цялото количество масло. Смесете (разтърсете) горивната смес. Долейте останалото количество гориво.
- Разбърквайте внимателно горивната смес (чрез разтърсване) преди да я налеете в горивния резервоар на машината.
- Не смесвайте гориво за повече от нужното ви за един месец.

Състав на сместа

- 1:50 (2%) с двутактовото масло на HUSQVARNA или подобно.

Бензин, литри	Масло за двутактов двигател, литри
	2% (1:50)
5	0,10
10	0,20
15	0,30
20	0,40

- 1:33 (3%) с масла клас JASO FB или ISO EGB, произведени за двутактови двигатели с въздушно охлаждане или смес, изготвена съгласно препоръките на производителя на маслото.

Зареждане с гориво



ПРЕДУПРЕЖДЕНИЕ! Спазването на следните предпазни мерки намалява опасността от пожар:

Не пушете и не помествайте никакви нагорещени предмети в близост до горивото.

Преди зареждането с гориво трябва непременно да се изключи двигателят и да се остави за няколко минути да изстине. Електродвигателят трябва да бъде изключен и изключвателят за спиране да е на позиция „Стоп“.

Отворете внимателно капака на горивния резервоар за да се отстрани евентуално свръхналягане.

Почистете около капачката на горивния резервоар.

След зареждането с гориво грижливо завинтете капака на горивния резервоар.

Ако не е добре затегната, капачката може да падне при вибрациите, което да доведе до изтичане на гориво от резервоара за гориво и опасност от пожар.

Преди да стартирате машината я пренесете най-малко на 3м разстояние от мястото на зареждане с гориво.

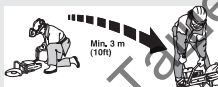

Никога не стартирайте машината:

- Ако сте разлели гориво или моторно масло върху машината. Изтрийте разлялото се гориво или масло и оставете остатъците от горивото да се изпарят.
- Ако сте излели гориво върху себе си или дрехите си се преоблечете. Измийте тези части на тялото си, които са били в контакт с гориво. Използвайте сапун и вода.
- Ако машината има теч на гориво. Проверявайте редовно за течове от капака и маркучите за горивото.
- Освен ако капачката за горивото не е здраво затегната след зареждане с гориво.

Транспорт и съхранение

- Съхранявайте и транспортирайте машината и горивото така, че да няма опасност евентуален теч или изпарения да влязат в контакт с искри или открит пламък, например от електрически машини, електродвигатели, електрически/силови превключватели или нагреватели.
- Горивото трябва да се съхранява и транспортира в специално предназначени за тази цел и одобрени туби.

Продължително съхраняване

- Ако машината ще се съхранява за по-продължителен период следва горивният резервоар да бъде изпразнен. Обърнете се към бензиностанцията си за информация къде да излеете излишъка от гориво.

Предпазни средства

Основни принципи

- Не работете никога с машината, когато нямате възможност да повикате помощ в случай на злополука.

Лична защитна екипировка

При работа с машината трябва винаги да ползвате лична защитна екипировка одобрена от съответното ведомство. Личната защитна екипировка не изключва риск от травми, но намалява сериозността на травмата при злополука. Помолете своя дистрибутор за помощ при избора на подходяща екипировка.



ПРЕДУПРЕЖДЕНИЕ! Използването на продукти, като резци, дробилци, бормашины, които полират или оформят материал, може да доведе до образуването на прах и изпарения, които биха могли да съдържат опасни химически съединения. Винаги проверявайте какъв е съставът на материала, с който ще работите, и използвайте съответната предпазна маска.

Продължителното излагане на шум може да доведе до трайно увреждане на слуха. Винаги използвайте одобрени антифони. Бъдете винаги нащрек за предупредителни сигнали или подвиквания, когато използвате антифони. Винаги сваляйте антифоните незабавно след спиране на двигателя.

Необходимо е винаги да използвате:

- Одобрен шлем
- Антифони
- Одобрени защитни приспособления за очите. Ако използвате маска, следва да използвате и одобрени защитни очила. С одобрени защитни очила се има предвид такива, които отговарят на стандарт ANSI 387.1 за САЩ или EN 166 за страните от ЕС. Маската следва да отговаря на стандарт EN 1731.
- Маска за дишане
- Здрави защитни ръкавици с надежден захват.
- Плътнo прилягащо здраво и удобно облекло, което предоставя пълна свобода на движенията. Рязането създава искри, които могат да подпалят облеклото. Husqvarna препоръчва носенето на дрехи от огнеупорен памук или дебел дочен плат. Не носете дрехи, направени от материи като найлон,

полиестер или изкуствена коприна. При запалване тези материи може да се стопят и да полепнат по кожата. Не носете къси панталони.

- Ботуши със стоманени бомбета и нехлъзгаща се подметка.

Други предпазни средства



ВНИМАНИЕ! Докато работите с машината, може да се появят искри и да запалят огън. Винаги дръжте поддръка противопожарното оборудване.

- Пожарогасител
- Аптека за първа помощ трябва винаги да е под ръка.

Основни предпазни мерки по техниката за безопасност

Този раздел описва основните препоръки за безопасна работа с машината. Тази информация не може да замени професионалната квалификация и опит на един специалист.

Преди да започнете работа с машината прочетете внимателно ръководството за експлоатация и се убедете, че го разбирате правилно. Препоръчително е преди използване на машината първият път операторите да преминат практическо обучение.

- Не забравяйте, че вие, операторът, сте отговорни за предпазването на хора или тяхно имущество от нещастни случаи или опасности.
- Машината трябва да се поддържа чиста. Знаците и стикерите трябва да бъдат напълно четими.

Винаги се осланяйте на здравия смисъл

Невинаги може да се предугади всяка възможна ситуация, която може да се сблъскате. Винаги работете с повишено внимание и се осланяйте на здравия си разум. Ако се окажете в ситуация, в която чувствате неувереност, преустановете работа и се посъветвайте със специалист. Свържете се с вашия дилър, сервизен агент или с опитен потребител на инструмента за рязане. Избягвайте работа, за която смятате, че не сте достатъчно квалифицирани!

ЕКСПЛОАТАЦИЯ



ПРЕДУПРЕЖДЕНИЕ! Машината може да се окаже опасен инструмент ако се използва неправилно или безгрижно, което може да доведе до сериозно или фатално нараняване на оператора или други лица.

Никога не позволявайте на деца или други хора да използват или обслужват машината, без да са обучени предварително.

Никога не допускайте други да използват машината без да сте се убедили, че те са разбрали съдържанието в инструкциите за експлоатация.

Никога не използвайте машината ако сте уморени, ако сте употребявали алкохол или ако вземате медикаменти, които въздействат на зрението ви, преценката ви или координацията ви.



ПРЕДУПРЕЖДЕНИЕ! Неразрешени изменения и/или приспособления могат да доведат до сериозно нараняване или смъртни случаи на потребителя или други лица. При никакви обстоятелства не бива да се внасят изменения в първоначалната конструкция на машината без разрешение на производителя.

Никога не променяйте тази машина по начин, който не съответства на оригиналната конструкция, и не я използвайте когато се вижда, че е била променена от някой друг.

Никога не използвайте машина, която е неизправна. Извършвайте описаните в това ръководство за експлоатация редовни проверки за безопасност, поддръжка и сервис. Определени операции по поддръжката и сервиса се извършват единствено от квалифицирани специалисти. Вижте указанията в раздел 'Поддръжка'.

Ползувайте само оригинални приспособления.



ПРЕДУПРЕЖДЕНИЕ! Тази машина създава електромагнитно поле по време на работа. При някои обстоятелства това поле може да интерферира с активни или пасивни медицински имплантанти. За да намалите риска от сериозно или фатално нараняване, ние препоръчваме лицата с медицински имплантанти да се консултират с лекаря си и производителя на медицинския имплантант, преди да започнат да работят с тази машина.

Безопасност на работната област



ПРЕДУПРЕЖДЕНИЕ! Безопасното разстояние за инструмента за рязане е 15 метра. Вие носите отговорност в работната зона да няма животни или наблюдатели. Не започвайте да режете, докато не разчистите работната зона и не стоите в устойчиво положение.

- Наблюдавайте околната среда, за да сте сигурни, че нищо няма да попречи на работата ви с машината.
- Уверете се, че никой/нищо не може да влезе в допир с ренещото оборудване или да бъде ударено от частици, изхвърлени от ренещия диск.
- Не работете при лоши климатични условия. Например при плътна мъгла, силен дъжд, силен вятър, силен студ и т.н. Работата в лошо време е изморителна и може да доведе до възникване на опасни ситуации, например до появата на хлъзгави участъци.
- Никога не започвайте работа с инструмента за рязане, преди да разчистите работната зона и ако не стоите стабилно на земята. Огледайте се за препятствия, които биха могли неочаквано да се задвижат. Уверете се предварително, че при рязане няма да се освободи или падне материал, който може да ви нарани. Работете с повишено внимание, когато сте на наклонена повърхност.
- Уверете се, че работната зона е достатъчно добре осветена за безопасна работа.
- Проверете, че в работната област и в материала, който ще режете, няма подведени тръби или свързани електрически кабели.
- Ако режете в контейнер (барабан, тръба или друг вид контейнер), трябва първо да се уверите, че той не съдържа никакви възпламеними или летливи материали.

Основни принципи на работа



ПРЕДУПРЕЖДЕНИЕ! Не изтегляйте режещия инструмент встрани – това може да доведе до заклъняване или счупване на диска, което да стане причина за нараняване на хора.

При никакви обстоятелства не стържете със страничната повърхност на диска – това почти сигурно ще завърши с неговото повреждане или счупване, което може да доведе до много тежки повреди. Използвайте само режещата част.

Никога не използвайте диамантен диск за рязане на пластмасови материали. Топлината, отделена при рязането, може да разтопи пластмасата, която може да полепне по режещия диск и да предизвика откат.

Рязането на метал създава искри, които могат да предизвикат пожар. Не използвайте машината близо до запалими материали или газове.

- Машината е създадена и предназначена за рязане с абразивни дискове или диамантени дискове, предназначени за високоскоростни машини за ръчно ползване. Машината не бива да се използва с друг тип диск или за друг тип рязане.
- Проверявайте дали режещият диск е правилно поставен и няма признаци за повреда. Вижте инструкциите в раздели "Режещи дискове" и "Сглобяване и настройване".
- Проверете дали за текущото приложение се използва правилният режещ диск. Вж. инструкциите в раздела "Режещи дискове".
- Никога не режете азбестови материали!
- Придържайте резачката с две ръце, поддържайте надежден захват с палци и пръсти, обвити около дръжките. Дясната ръка трябва да е на задната дръжка, а лявата ръка – на предната дръжка. Всички оператори, без значение дали боравят с дясна или лява ръка, трябва да използват

този захват. Никога не работете с дискова резачка, използвайки само една ръка.

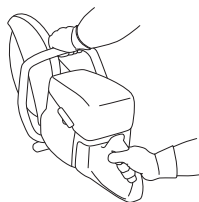

- Стойте успоредно на режещия диск. Избягвайте да заставате точно зад него. В случай на откат трионът ще се изтласка в равнината на режещия диск.



- Когато двигателят работи, поддържайте безопасно разстояние от режещия диск. Никога не оставяйте машината без надзор, докато двигателят работи.
- Никога не премествайте машината, докато режещите ѝ части се въртят.
- Щитът на режещите части трябва да бъде регулиран така, че задната му част да покрива обработвания предмет. При това положение изхвърляните при рязане частици и искри се улавят от щита и се отклоняват встрани от работещия. При работа на машината щитовете на режещите части трябва винаги да бъдат поставени.

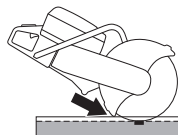

- Никога не използвайте зоната на откат на диска за рязане. Вж. указанията в раздел "Откат".
- Пазете стабилно равновесие и стойте твърдо на земята.
- Никога не режете над височината на рамото.
- Никога не режете, качени на стълба. Използвайте платформа или скеле, ако

ЕКСПЛОАТАЦИЯ

трябва да режете над нивото на раменете. Не се протягайте прекомерно.

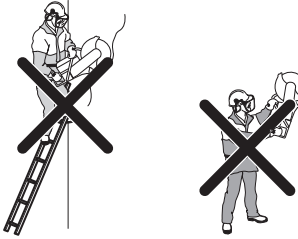

- Застанете на удобно разстояние от обработвания предмет.
- Уверете се, че при пускане на машината режещият диск не е в контакт с нищо друго.
- При високи скорости (пълна газ) работете с режещия диск внимателно. Поддържайте пълни обороти до приключване на рязането.
- Оставете машината да работи, без да насилвате или натискате диска.
- Премествайте машината успоредно на острието. Страничният натиск може да повреди режещия диск и е крайно опасен.



- Движете режещия диск бавно напред-назад, за да създадете малка зона на контакт между диска и срязвания материал. Това понижава температурата на диска и създава предпоставки за ефективно рязане.

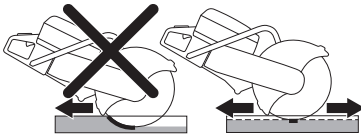

Защита от прах (Приложимо само за К 1270)

Машината е оборудвана със система, използваща вода с ниско налягане, която предлага максимално потискане на разпръшването.

При възможност винаги използвайте дискове за мокро рязане с водно охлаждане за постигане на оптимална защита от прах. Вж. инструкциите в раздела гРезеци дискове'.

За да потушите праха от рязането, нагласете необходимия дебит на водата чрез кранчето. Необходимият обем вода зависи от типа на текущо изпълняваната задача.

Ако маркучите за вода се разхлабят от изходите на водоизточниците си, то това означава, че машината е свързана към вода с твърде високо налягане. Вижте инструкциите в раздел гТехнически характеристики" за препоръчително водно налягане.

Релсово рязане

Основни принципи

ИЗВЕСТИЕ! Релсовата фиксация не бива да се монтира на машината по време на транспортиране или при работа с оборудването.

Релсовата фиксация е прецизен инструмент, който, ако не се работи с внимание с него, може да бъде повреден, а това от своя страна може да доведе до лошо малко прецизни разрези.

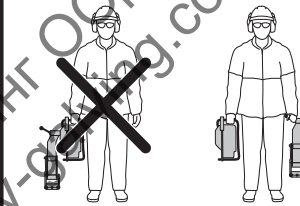

Монтиране на релсовата фиксация

- Монтирайте релсовата фиксация на релсата. Завинтете здраво дръжката за заключване.

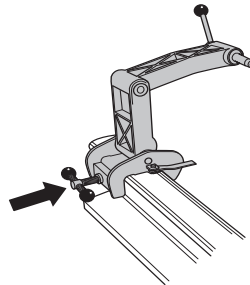

- Монтирайте дисковата резачка с дясната страна към фиксацията. Поставянето на дискова резачка става е най-близо до шпиндела на резаца, когато монтирането става от тази страна. Затова монтирането

ЕКСПЛОАТАЦИЯ

трябва да се извършва основно от тази посока.

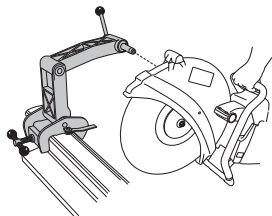

ИЗВЕСТИЕ! Релсовата фиксация трябва да бъде монтирана на релсата, преди дисковата резачка да бъде поставена на релсовата фиксация. Това се прави, за да се гарантира, че фиксацията е закачена за релсата под правилните ъгли.

Водач за рязане

Водачът за рязане се използва за улесняване на воденето на резака през мястото, където трябва да се направи срезът. Първия път, когато използвате дисковата резачка, трябва да режете самия водач.

- Прегънете водача за рязане.
- Поставете водача за рязане паралелно на релсата по подходящия начин.

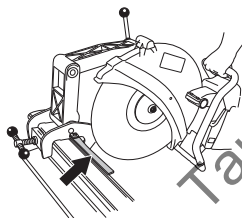

- Внимателно отрежете водача.

Процедура на работа

- Прегънете водача за рязане.
- Подравнете разреза на резачката и прегънете водача.
- Започнете процеса на рязане, като залюлеете машината назад и напред хоризонтално. По този начин се намалява площта на контакт на режещия диск с

релсата, което намалява риска от пускане на искри от режещия диск.

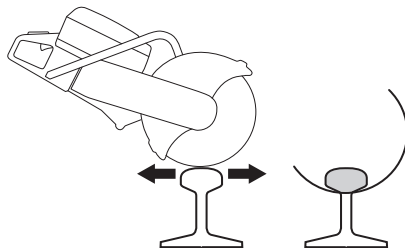

- Когато прережете главата (А), продължете през реброто (В) и крака (С).



Ако срезът не може да бъде изпълнен от едната страна, дисковата резачка трябва да бъде обърната.

- Изключете машината.
- Демонтирайте дисковата резачка от фиксацията.
- Поставете дисковата резачка с лявата страна до фиксацията.

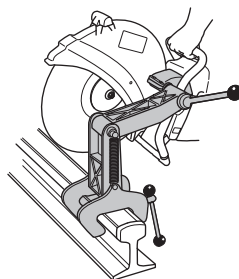

- Напътствайте режещия диск надолу към релсата и проверете дали той е центриран в среза. Ако е необходимо, настройте

ЕКСПЛОАТАЦИЯ

подвижната втулка, така че острието да е центрирано в средата на среза.

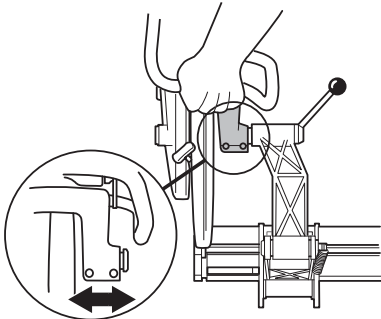

- Сега рязането може да продължи.



- Когато приключите с рязането, първо демонтирайте дисковата резачка от релсовото фиксиращо устройство. Второ – разглобете релсовото фиксиращо устройство от релсата и съхранявайте фиксиращото устройство и машината отделно в предоставената кутия от шперплат.

Общи съвети

- Използвайте само специално предназначени режещи дискове за релсово рязане.
- Винаги подавайте пълна газ, докато реzeцът достигне най-високата си скорост. Намалявайте газта, така че да падне под ограничението на скоростта, което намалява вибрациите на режещия диск при започване на рязането, за да постигате по-прави срезове. Прилагайте пълна газ и поддържайте пълни обороти до приключване на рязането.
- Хванете дръжката на машината, така че ръцете да са на една линия с режещия диск. Това цели постигането на максимална скорост на рязане, срок на експлоатация на диска и прав срез.
- Монтирайте дисковата резачка главно с дясната страна към фиксиращото устройство, за да имате най-добър шанс да направите прав разрез.
- Когато изпълнявате правилно процеса на рязане, отнема около минута да срежете релса 50 kg/m и около минута и половина да срежете релса 60 kg/m. Ако отнема по-дълго,

проверете отново своята техника на рязане. Проблемите, които възникват, често са в резултат на неправилна техника на рязане или недобри режещи дискове.

Откат



ПРЕДУПРЕЖДЕНИЕ! Откатите са внезапни и могат да са много силни. Дисковата резачка може да бъде изхвърлена нагоре и назад към потребителя с въртящо се движение, което може да стане причина за много сериозни или дори смъртоносни наранявания. Жизненоважно е преди да използвате машината, да разберете причините за възникване на откат и как да го избягвате.

Откатът е внезапно движение нагоре, което може да настъпи, ако дискът бъде притиснат или спрян в зоната на откат. Повечето откати са малки и представляват малка опасност. Но откатът може също да бъде много силен и да изхвърли дисковата резачка нагоре и назад към потребителя с въртящо се движение, което да причини сериозни или дори смъртоносни наранявания.

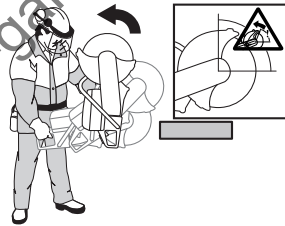

Реактивна сила

По време на рязане винаги има реактивна сила. Силата издърпва машината в обратната посока на въртенето на диска. Обикновено тази сила е незначителна. Ако дискът заседне или спре, реактивната сила ще бъде силна и може да изгубите управлението над дисковата резачка.

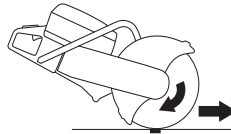

Никога не премествайте машината, докато режете и части се въртят. Силата на жirosкопа може да възпрепятства движението.

Зона на откат

Никога не използвайте зоната на откат на диска за рязане. Ако дискът заседне или спре в

ЕКСПЛОАТАЦИЯ

зоната на откат, реактивната сила ще изтласка резачката нагоре и назад към потребителя с въртящо се движение и може да причини сериозни и дори смъртоносни наранявания.



Издигащ се откат

Ако зоната на откат се използва за рязане, реактивната сила кара диска да се изкачи нагоре в среза. Не използвайте зоната на откат. Използвайте по-ниския квадрант на диска, за да избегнете издигащ се откат.

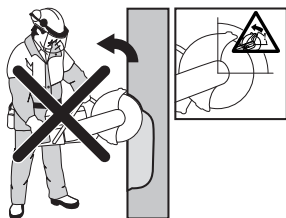

Блокиращ откат

Блокиране се получава, когато среза се затвори и притисне диска. Ако дискът заседне или спре, реактивната сила ще бъде силна и може да изгубите управлението над дисковата резачка.



Ако дискът заседне или спре в зоната на откат, реактивната сила ще изтласка резачката нагоре и назад към потребителя с въртящо се движение и може да причини сериозни и дори смъртоносни наранявания. Внимавайте за потенциално разместване на обработвания детайл. Ако обработваният детайл не е правилно застопорен и се движи, докато режете, той може да блокира режещия диск и да причини откат.

Рязане на тръби

Отнасяйте се с повишено внимание при рязане на тръби. Ако тръбата не е правилно укрепена и срезът е отворен по време на рязането, дискът може да блокира в зоната на откат и да причини много силен откат. Изключително много внимавайте, когато режете тръба с муфа или тръба в канал, която, ако не е прикрепена

правилно, може да провисне и да защити режещия диск.

Преди да започнете рязането, се уверете, че тръбата е стабилно закрепена и няма да се движи или върти по време на рязането.

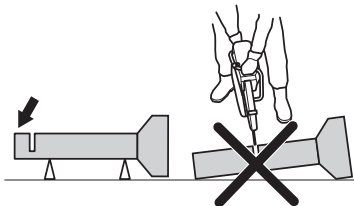

Ако тръбата провисне и затвори прореза, режещият диск ще бъде защитан в зоната на откат и е възможно да възникне силен откат. Ако тръбата е добре застопорена, краят на тръбата ще се движи надолу, прорезът ще се разтваря и няма да се получи защитване.

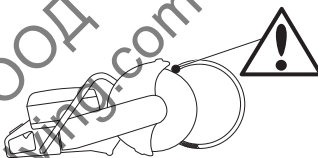

Правилна последователност при рязане на тръба

- 1 Първо срежете сегмент I.
- 2 Преместете се до страна II и режете от сегмент I до долната страна на тръбата.
- 3 Преместете се до страна III и срежете останалата част от тръбата, останала в долната част.

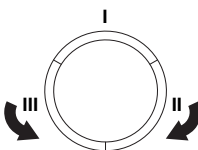

Как да избегнете откат

Избягването на отката е лесно.

- Обработваният предмет трябва винаги да е закрепен по такъв начин, че срезът да остава отворен по време на рязането. Когато срезът е отворен, няма откат. Ако срезът се затвори и притисне острието, винаги има риск за откат.

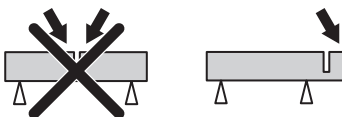

- При вкарване на диска в съществуващ срез работете с повишено внимание.
- Следете с повишено внимание за евентуално разместване на обработвания предмет или на нещо друго, което може да доведе до затваряне на среза и заципване на диска.

Транспорт и съхранение

- Обезопасете оборудването по време на транспортиране, за да избегнете повреда и инциденти.
- Не оставяйте в склад и не транспортирайте инструмента за рязане с поставен режещ диск.
- За транспортиране и съхраняване на режещите дискове вж. раздел "Режещи дискове".
- За транспортиране и зареждане с гориво вж. раздела "Зареждане с гориво".
- Съхранявайте оборудването в заключващо се място, така че да бъде извън достъпа на деца или неупълномощени лица.

Ташев-Галвинг ООД
www.tashev-galving.com

СТАРТИРАНЕ И ИЗКЛЮЧВАНЕ

Преди да започнете



ПРЕДУПРЕЖДЕНИЕ! Преди стартиране обърнете внимание на следното: Преди да започнете работа с машината прочетете внимателно ръководството за експлоатация и се убедете, че го разбирате правилно.

Носете лична защитна екипировка. Вижте под заглавие "Лична защитна екипировка".

Не стартирайте машината без ремъка и без да е затегната защитата на ремъка. В противен случай муфата на съединителя може да се разхлаби и да предизвика травми.

Проверете дали капачката за горивото е правилно поставена и дали няма теч на гориво.

Уверете се, че в работния участък няма външни лица, в противен случай съществува опасност те да бъдат сериозно наранени.

- Извършвайте всекидневно техническо обслужване. Вж. указанията в раздел "Поддръжка".

Стартиране



ПРЕДУПРЕЖДЕНИЕ! При стартиране на двигателя режещият диск се завърта. Уверете се, че въртенето е свободно.

При студен двигател:



- Проверете дали ключът за спиране (STOP) е на лявата позиция.

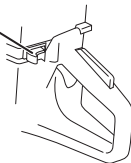

- Стартовата позиция на газта и режимът на смукача се достигат при издърпване на смукача докрай.



- Декомпресионен вентил: Натиснете вентила, за да намалите налягането в цилиндъра, което има за цел да облекчи стартирането на машината. Вентилът за декомпресия трябва да се използва винаги при стартиране. След стартиране на машината вентилът автоматично се връща в изходно положение.

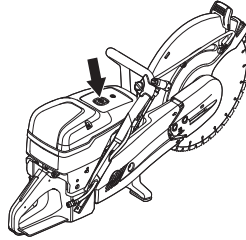

- Хванете здраво предната ръкохватка с лявата си ръка. Сложете десния си крак върху долната част на задната ръкохватка, като натискате машината в пода. Издърпайте дръжката на стартера с дясна ръка, докато двигателят се стартира. Не бива никога да навивате стартерния шнур около ръката си.



- Машината спира, когато двигателят запали, тъй като смукачът е издърпан.



- Натиснете смукача и декомпресионния клапан.
- Издърпайте дръжката на стартера, докато двигателят запали.
- Когато машината стартира, натиснете регулатора на газта, за да изключите газта

СТАРТИРАНЕ И ИЗКЛЮЧВАНЕ

за стартиране, след което машината ще работи на празен ход.

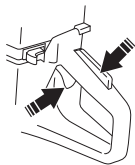

ИЗВЕСТИЕ! Издърпайте бавно въжето на стартера с дясна ръка, докато усетите съпротивление (когато стартовите зъбци зацепват), а след това издърпайте с бързо и силно движение.

Не бива да се издърпва изцяло стартовото въже и да се отпусна дръжката на стартера при напълно изтеглено положение. Това може да повреди машината.

С топъл двигател:



- Проверете дали ключът за спиране (STOP) е на лявата позиция.

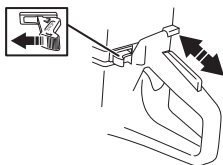

- Правилното положение на стартовата газ и смукача се получава, като издърпате смукача до положение „задействай смукач“ и отново го върнете в изходното положение. Това задейства настройката на стартовата газ без смукач.



- Декомпресационен вентил: Натиснете вентила, за да намалите налягането в цилиндъра, което има за цел да облекчи стартирането на машината. Вентилът за декомпресия трябва да се използва винаги при стартиране. След стартиране на машината вентилът автоматично се връща в изходно положение.



- Хванете здраво предната ръкохватка с лявата си ръка. Сложете десния си крак върху долната част на задната ръкохватка, като натискате машината в пода. Издърпайте дръжката на стартера с дясна ръка, докато двигателят се стартира. Не бива никога да навивате стартерния шнур около ръката си.



- Когато машината стартира, натиснете регулатора на газта, за да изключите газта за стартиране, след което машината ще работи на празен ход.

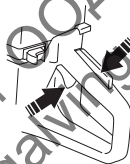

ИЗВЕСТИЕ! Издърпайте бавно въжето на стартера с дясна ръка, докато усетите съпротивление (когато стартовите зъбци зацепват), а след това издърпайте с бързо и силно движение.

Не бива да се издърпва изцяло стартовото въже и да се отпусна дръжката на стартера при напълно изтеглено положение. Това може да повреди машината.

СТАРТИРАНЕ И ИЗКЛЮЧВАНЕ



ПРЕДУПРЕЖДЕНИЕ! Когато двигателят работи, отработените газове съдържат химични вещества като неизгорели въглеводороди и въглероден оксид. Съдържанието на отработените газове доказано причинява респираторни проблеми, рак, родилни дефекти и други репродуктивни нарушения.

Въглеродният оксид е без цвят и мирис и винаги присъства в отработените газове. Началните признаци на отравяне с въглероден оксид са леко замаяване, което може да остане незабелязано от потърпевшия. Ако концентрацията на въглероден оксид е достатъчно висока, човек внезапно може да колабира и да изгуби съзнание. Тъй като въглеродният оксид е без цвят и мирис, неговото наличие е невъзможно да се засече. Всеки път, когато усетите миризма на отработени газове, има наличие и на въглероден оксид. Никога не използвайте бензинова дискова резачка в затворени пространства или в изкопи по-дълбоки от 3 фута (1 метър) или в райони със слабо проветрение. Подсигурете достатъчна вентилация, когато работите в изкопи или в други затворени пространства.

Изключване



ВНИМАНИЕ! Режещият диск продължава да се върти по минута след спирането на двигателя. (Движение по инерция на диска) Проверете дали режещият диск може да се върти свободно, докато спре напълно. Невниманието може да доведе до сериозни телесни повреди.

- Спрете двигателя, като преместите ключа за спиране (STOP) надясно.

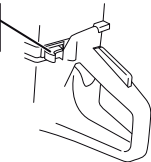

ПОДДРЪЖКА

Основни принципи



ПРЕДУПРЕЖДЕНИЕ! Потребителят трябва да изпълнява само работата по поддръжката и обслужването, описани в този Наръчник на оператора. По-крупните ремонти трябва да се изпълняват от оторизиран сервиз.

Електродвигателят трябва да бъде изключен и изключвателят за спиране да е на позиция г"Стоп".

Използвайте личната защитна екипировка. Виж указанията в раздел Лична защитна екипировка.

Експлоатационният срок на машината може да бъде намален, а рискът от нещастни случаи увеличен, ако техническото обслужване на машината не се провежда правилно и ако обслужването и/или ремонтните дейности не се изпълняват професионално. Ако имате нужда от още информация, моля, обърнете се към най-близкия сервиз.

- Редовно проверявайте машината при вашия дилър на Husqvarna, който ще направи важните регулировки и ремонт.

Техническо обслужване

В графика за техническо обслужване можете да видите кои части на машината изискват поддръжка и на какви интервали. Интервалите са изчислени на базата на ежедневно използване на машината и може да се различават в зависимост от степента на експлоатация.

Всекидневно обслужване	Седмично обслужване	Месечно обслужване
Почистване	Почистване	Почистване
Външно почистване		Запалителна свещ
охладителен смукателен въздухопровод		Горивен резервоар
Функционална инспекция	Функционална инспекция	Функционална инспекция
Обща инспекция	Антивибрационна система*	Горивна система
Фиксатор на дроселната клапа*	Ауспух*	Въздушен филтър
Ключ стоп*	Задвижващ ремък	Скорости, съединител
Щит на ренещия диск*	Карбуратор	
Ренещ диск**	Стартер	

*Вж. инструкциите в раздела г"Оборудване за безопасна работа с машината".

** Вж. инструкциите в раздела г"Ренещи дискове" и г"Сглобяване и настройване".

Почистване

Външно почистване

- Почиствайте ежедневно машината, като я изплакнете с чиста вода след приключване на работа.

ПОДДРЪЖКА

охладителен смукателен въздухопровод

- Почиствайте охлаждащия смукателен въздухопровод при нужда.

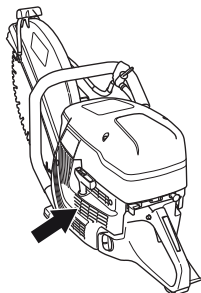

ИЗВЕСТИЕ! Замърсен или блокиран смукателен въздухопровод предизвиква прегряване на машината, което води до повреждане на буталото и цилиндъра.

Запалителна свещ

- Ако машината губи мощност, трудно се стартира или работи зле на празен ход: винаги проверявайте запалителната свещ преди да предприемете други стъпки.
- Уверете се дали капачката на запалителната свещ и запалващият кабел са изправни, за да избегнете опасността от електрически удар.
- Ако запалителната свещ е замърсена, почистете я и едновременно с това проверете дали междината между електродите е 0,5 мм. Подменете я в случай на необходимост.

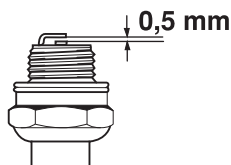

ИЗВЕСТИЕ! Използвайте винаги запалителните свещи от препоръчания вид! Използването на погрешен тип свещи може да предизвика сериозни повреди на буталото/цилиндъра.

Тези фактори водят до наслагвания върху електродите на запалителната свещ и могат да предизвикат смущения в работата и затруднения при стартирането.

- Неправилен примес на масло в горивото (твърде много масло или некачествено масло).

- Замърсен въздушен филтър.

Функционална инспекция

Обща инспекция

- Проверете дали всички гайки и винтове са затегнати.

Задвижващ ремък

Проверете опъването на задвижващия ремък

- За правилно затягане на задвижващия ремък, квадратната гайка трябва да бъде поставена обратно на маркировката на задвижващия ремък.

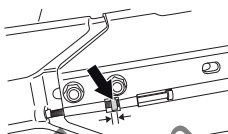

Опъване на задвижващия ремък

- Опъването на нов задвижващ ремък трябва да бъде регулирано повторно след изразходването на един-два резервоара гориво.
- Задвижващият ремък е скрит под кожух и добре защитен от прах и зацапване. Когато се наложи ремъкът да се опъне, освободете болтовете, задържащи рещещото рамо.

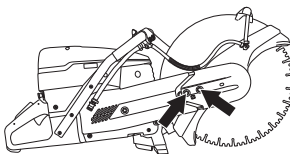

- Затегнете винта на регулатора така, че четиристенната гайка да бъде точно срещу маркировката на капака. Това автоматично гарантира, че ремъкът е опънат колкото е нужно.

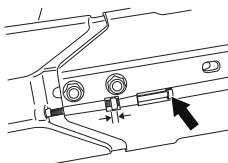

- Затегнете и двата винта, държащи рещещата глава, като използвате Т-ключ.

ПОДДРЪЖКА

Подмяна на задвижващия ремък



ПРЕДУПРЕЖДЕНИЕ! Никога не стартирайте двигателя при свалени за обслужване шайба на ремъка или муфа на съединителя. Не пускайте машината, без да са монтирани ренещото рамо и ренещата глава. В противен случай муфата на съединителя може да се разхлаби и да предизвика травми.

- За да отслабите опъването на ремъка първо освободете двата болта, а след това и регулирания винт.

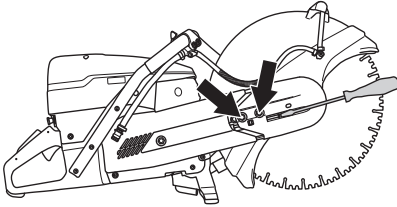

- Сега развийте болтовете и разглобете предпазния кожух на ремъка.

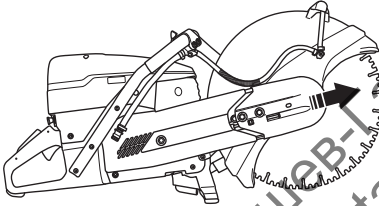

- Свалете ремъка от водещата шайба.

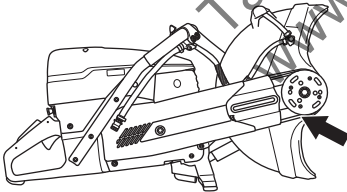

- Сега ренещата глава е свободна и може да бъде свалена от машината.
- Свалете гайката. Свалете страничния капак.

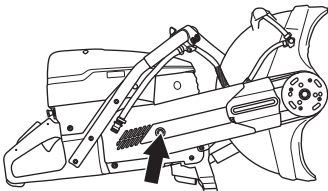

- Подменете задвижващия ремък.
- Сглобете в ред, обратен на разглобяването.

Карбуратор

Карбураторът е окомплектован с две фиксирани игли, които гарантират, че машината винаги ще получава правилната горивна смес. Когато мощността на двигателя спадне или той започне да ускорява бавно, направете следното:

- Проверете въздушния филтър и го подменете ако е необходимо. Когато това не помогне, свържете се с упълномощен сервис.

Регулиране на празните обороти



ВНИМАНИЕ! Свържете се с дистрибутора/сервиза си, ако оборотите на празния ход не могат да бъдат регулирани така, че ренещото оборудване да спре. Не работете с машината, преди тя не е регулирана или ремонтирана.

Стартирайте мотора и проверете настройката на празен ход. Ако настройката на карбуратора е правилна, по време на празен ход ренещият диск трябва да е неподвижен.

Регулирайте скоростта на празен ход, като използвате Т-винта. Ако се налага регулиране, първо завъртете винта в посока на часовниковата стрелка, докато дискът започне да се върти. Сега завъртете винта в посока обратна на часовниковата стрелка, докато дискът не спре да се върти.

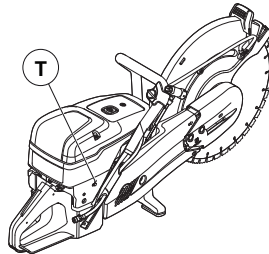

Препоръчани обороти на празния ход: 2700 rpm

ПОДДРЪЖКА

Стартер

Проверка на шнура на стартера

- Отвинтете винтовете, с които стартерът е закрепен към картера, и свалете стартера.

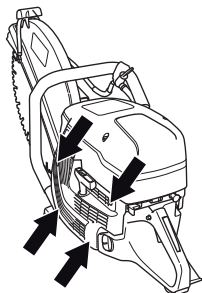

- Изтеглете въжето на около 30 см и го вмъкнете в прореза на стартерната шайба. Ако въжето е цяло: Освободете натягането на пружината, като оставите шайбата бавно да се завърти обратно.

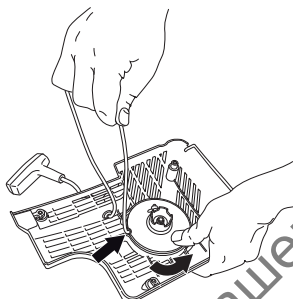

Заменяне на скъсано или износено въже на стартера

- Отстранете всякакви остатъци от старо стартово въже и проверете дали възвратната пружина работи. Вкарайте новото стартово въже през дупката в корпуса на стартера и в шайбата за въжето.

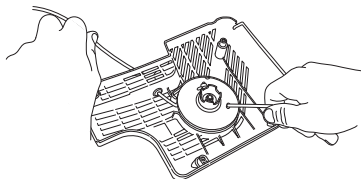

- Намотайте стартовото въже около шайбата по показания начин. Затегнете добре фиксатора, като внимавате свободният край на въжето да е колкото може по-къс. Вкарайте края на въжето в дръжката на

стартера и завържете на края му възел, за да не се измъкне обратно.

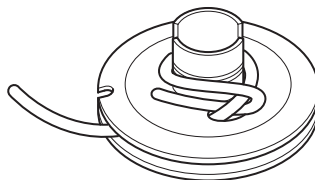

Затягане на възвратната пружина

- Вкарайте въжето през прореза на периферията на шайбата и намотайте три намотки по посока на часовниковата стрелка около центъра на предавателната шайба на стартера.

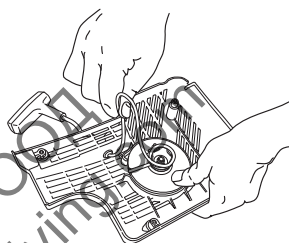

- Сега изтеглете дръжката на стартера и по този начин натегнете пружината. Повторете процедурата, но този път с четири намотки.
- Забележете, че след натягане на пружината дръжката на стартера се изтегля в правилната си начална позиция.
- Проверете дали пружината не се натяга в крайно положение при изтегляне на стартерното въже докрай. Задръжте с палец възвратната пружина на стартера и проверете дали можете да завъртите предавателната шайба поне на още четвърт оборот.

ПОДДРЪЖКА

Заменяне на счупена възвратна пружина



ПРЕДУПРЕЖДЕНИЕ! Възвратната пружина се намира в опънато положение в корпуса на стартовия апарат и може при непредпазливи действия да изкочи и да предизвика злополука.

Проявявайте предпазливост при смяна на възвратната пружина или въжето на стартера. Ползвайте винаги защитни очила.

- Развийте болта в центъра на предавателната шайба и я свалете.

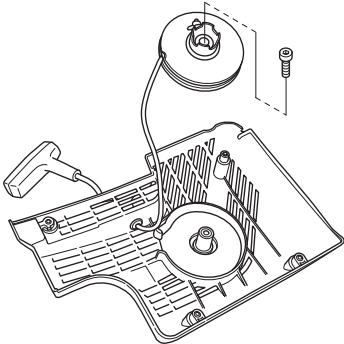

- Внимателно повдигнете капака, който предпазва пружината. Не забравяйте, че възвратната пружина е в натегнатото състояние в кожуха на стартера.
- Внимателно отстранете пружината с помощта на клещи.

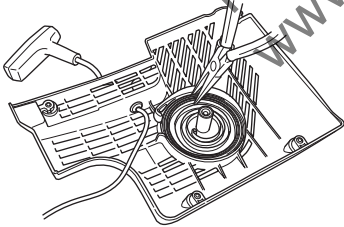

- Смажете възвратната пружина с нисковискозно масло. Монтирайте предавателната шайба на стартера и затегнете възвратната пружина.

Монтиране на стартера

- Монтирайте стартовия апарат като първо издърпате въжето на стартера, а след това поставите стартерът върху картера. След това постепенно отпуснете въжето на

стартера, за да може предавателната шайба да зацепи със зъбците.

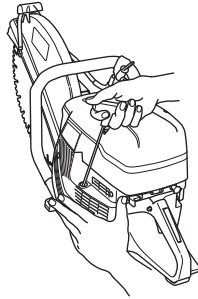

- Затегнете винтовете.

Горивна система

Основни принципи

- Уверете се, че капачката на резервоара и нейното уплътнение не са повредени.
- Проверете маркуча за горивото. Подменете го, ако е повреден.

Горивен филтър

Горивният филтър се намира в горивния резервоар.

- Горивният резервоар трябва да бъде защитен от замърсяване при зареждане. Това намалява риска от проблеми при работа, предизвикани от запушване на горивния филтър, разположен в резервоара.
- Филтърът не може да се почиства, но при задръстване трябва да се сменя с нов. Филтърът трябва да се сменя поне веднъж годишно.

Въздушен филтър

Въздушният филтър трябва да бъде проверяван само ако падне мощността на двигателя.

- Разхлабете винтовете. Демонтирайте капака на въздушния филтър.

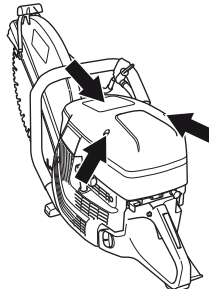

- Проверете въздушния филтър и го подменете ако е необходимо.

Подмяна на въздушния филтър

ИЗВЕСТИЕ! Въздушният филтър не бива да се почиства или издухва с въздух под налягане. Това ще повреди филтъра.

- Разхлабете винта.

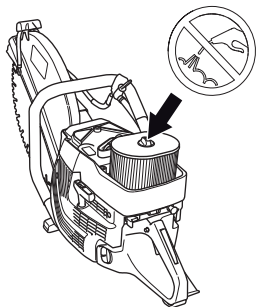

- Подменете въздушния филтър.

Скорости, съединител

- Проверете за износване центъра на муфата на съединителя, предавателния механизъм и пружината на съединителя.

Ташев-Галвинг ООД
www.tashev-galving.com

НАМИРАНЕ И ОТСТРАНЯВАНЕ НА ПРОБЛЕМИ

График за отстраняване на проблеми



ПРЕДУПРЕЖДЕНИЕ! Ако сервизните операции или отстраняването на проблеми не изискват машината да бъде включена, двигателят трябва да бъде изключен, а ключът да бъде в позиция STOP.

Проблем	Вероятна причина	Потенциално решение
Машината няма да се стартира	Неправилна процедура за стартиране.	Виж инструкциите в раздел Стартиране и изключване.
	Ключ за спиране в положение (СТОП) надясно	Проверете дали ключът за спиране (STOP) е на лявата позиция.
	В резервоара за гориво няма гориво	Заредете с гориво
	Запалителната свещ е дефектна	Сменете запалителната свещ.
	Дефектен съединител	Свържете се със своя сервизен агент.
Дискът се върти на празен ход	Оборотите на празен ход са прекалено високи	Регулирайте оборотите на празен ход
	Дефектен съединител	Свържете се със своя сервизен агент.
Дискът не се върти при подаване на газ	Ремъкът е прекалено разхлабен или дефектен	Затегнете ремъка/подменете ремъка с нов
	Дефектен съединител	Свържете се със своя сервизен агент.
	Дискът е монтиран неправилно	Уверете се, че дискът е правилно монтиран.
Машината няма мощност, докато се опитвате да подавате газ	Запушен въздушен филтър	Проверете въздушния филтър и го заменете, ако е необходимо.
	Запушен горивен филтър	Сменете горивния филтър.
	Вентилационният отвор на резервоара за гориво е запушен	Свържете се със своя сервизен агент.
Нивата на вибрация са прекалено високи	Дискът е монтиран неправилно	Проверявайте дали режещият диск е правилно поставен и няма признаци за повреда. Вижте инструкциите в раздели "Режещи дискове" и "ГСглобяване и настройване".
	Дискът е дефектен	Сменете диска и се уверете, че не е повреден.
	Антивибрационните елементи са дефектни	Свържете се със своя сервизен агент.
Температурата на машината е прекалено висока	Въздухопроводът или фланците на охлаждането са запушени	Почистете въздухопровода на машината/ фланците на охлаждането
	Приплъзване на ремъка	Проверете ремъка/регулирайте натягането
	Съединителят приплъзва/е неизправен	Винаги режете с максимална газ. Проверете съединителя/свържете се с вашия сервизен агент

ТЕХНИЧЕСКИ ХАРАКТЕРИСТИКИ

Технически характеристики

	K 1270	K 1270 Rail
Двигател		
Обем на цилиндъра, cm ³ /cu.in	119/7,3	119/7,3
Диаметър на цилиндъра, мм/инча	60/2,4	60/2,4
Ход бутала, мм/ инча	42/1,7	42/1,7
Обороти на празен ход, об/мин	2700	2700
Широко отворена газ – без натоварване, об./мин	9300 (+/- 150)	9300 (+/- 150)
Мощност, кВт/ об/мин	5,8/7,9 @ 8400	5,8/7,9 @ 8400
Запалителна система		
Производител на запалителната система	SEM	SEM
Тип на запалителната система	CD	CD
Запалителна свещ	NGK BPMR 7A	NGK BPMR 7A
Хлабина между електродите, мм/ инча	0,5/0,02	0,5/0,02
Система на захранване/смазване		
Производител на карбуратора	Walbro	Walbro
Тип на карбуратора	RWG1	RWG1
Капацитет на резервоара за гориво, литри/US fl.Oz	1,25/42	1,25/42
Водно охлаждане		
Препоръчително водно налягане, bar/PSI	0,5-10/7-150	
Тегло	14" (350 mm)/16" (400 mm)	14" (350 mm)/16" (400 mm)
Инструмент за рязане без гориво и режещ диск, kg/(lb)	13,3/13,7 (28,7/30,2)	15/15,7 (33,1/34,6)
Релсово фиксиращо устройство, кг (lb)		
RA 10		5,5 (12,1)
RA 10 S		5,7 (12,6)
Шпиндел, изходен вал	14" (350 mm)/16" (400 mm)	14" (350 mm)/16" (400 mm)
Макс. скорост на въртене, об./мин.	4700/4300	4700/4300
Макс. периферна скорост, m/s / ft/min	90/18000	90/18000
Шумови емисии (вж. забележка 1)		
Равнище на звуковия ефект, измерено в dB (A)	116	116
Равнище на звуковия ефект, гарантирано L _{WA} dB (A)	117	117
Равнище на шума (вж. забележка 2)		
Еквивалентно ниво на шума при ухото на работещия, dB(A)	104	104
Еквивалентни нива на вибрация, a _{hveq} (вж. заб. 3)	14" / 16"	14" / 16"
Предна ръкохватка, m/c ²	6,9/4,9	6,1/5,3
Задна ръкохватка, m/c ²	6,3/5,3	5,8/5,4

ТЕХНИЧЕСКИ ХАРАКТЕРИСТИКИ

Забеленка 1: Шумова емисия в околната среда, измерена като звуков ефект (L_{WA}) съгласно ЕО директива 2000/14/ЕО. Разликата между гарантираното и измереното ниво на шума е в това, че гарантираното ниво на шума включва също и дисперсията в резултатите от измерването, както и вариациите между различните машини от един и същи модел, в съответствие с Директива 2000/14/ЕО.

Забеленка 2: Еквивалентното ниво на звуковото налягане, според EN ISO 19432, се определя като претеглена по време енергия за различни нива на звуковото налягане при различни условия на работа. Отчетените данни за еквивалентното ниво на звуковото налягане за машината имат типична статистическа дисперсия (стандартно отклонение) от 1 dB(A).

Забеленка 3: Еквивалентното равнище на вибрацията според стандарта EN ISO 19432 се определя като претеглена по време енергия на цялото равнище на вибрацията за различни условия на работа. Отчетените данни за еквивалентното равнище на вибрацията имат типична статистическа дисперсия (стандартно отклонение) от 1 m/s². Отчетените данни за еквивалентното равнище на вибрацията имат типична статистическа дисперсия (стандартно отклонение) от 1 m/s². Замерванията за K 1270 Rail бяха извършени с RA 10 поставен на релсата.

Препоръчани абразивни и диамантени режещи ножове, спецификация

Диаметър на режещия нож, inch/mm	Максимална дълбочина на рязане, мм/inch	Номинална скорост на ножа, об./мин.	Номинална скорост на ножа, m/s / ft/min	Диаметър на централния отвор на ножа, мм/инчове	Максимална дебелина на острието, мм/inch
14" (350 mm)	118/4,6	5500	100/19600	25,4/1 или 20/0.79	5/0,2
16" (400 mm)	145/5,7	4775	100/19600	25,4/1 или 20/0.79	5/0,2

ЕО-уверение за съответствие

(Валидно само в рамките на Европа)

Husqvarna AB, SE-561 82 Huskvarna, Sweden, тел.: +46-31-949000, удостоверява на собствена отговорност с настоящото, че дисковата резачка Husqvarna K 1270, K 1270 Rail със серийни номера от 2016 г. и последващи години (годината е ясно обозначена върху табелката за модела, следвана от серийния номер), отговаря на изискванията на ДИРЕКТИВИТЕ НА СЪВЕТА:

- то 17 май 2006 г., гсвързани с машини 2006/42/ЕО.
- от 26 февруари 2014 'относно електромагнитна съвместимост' 2014/30/ЕС.
- от 8 май 2000 год. 'относно шумови емисии в околната среда' 2000/14/ЕО.

За информация относно шумовите емисии виж раздел Технически характеристики.

Използвани са следните стандарти: EN ISO 12100:2010, EN ISO 14982:2009, CISPR12:2007+AMD1:2009, EN55012:2008+A1:2009, EN ISO 19432:2012

Посочено ведомство: 0404, SMP Svensk Maskinprovning AB, Box 7035, SE-750 07 Uppsala, Sweden е осъществила доброволно изследване в съответствие с директивата за машини (2006/42/ЕС) от името на Husqvarna AB. Сертификата е издаден под номер: SEC/10/2287

Освен това SMP Svensk Maskinprovning AB, с адрес Box 7035, SE-750 07 Uppsala, Швеция, удостоверява съответствието с приложение V към директивата на съвета от 8 май 2000 год. 'относно шумови емисии в околната среда' 2000/14/ЕО. Сертификата е издаден под номер: 01/169/035 - K 1270, K 1270 Rail Gътеborg 25 април 2016

Joakim Ed

Директор глобална научноизследователска и развойна дейност

Construction Equipment Husqvarna AB

(Оторизиран представител на Husqvarna AB и отговорник за техническата документация.)

Оригинални инструкции

Ташев-Галвинг ООД
www.tashev-galving.com

UA - Оригінальні інструкції, BG - Оригинални инструкции
RO - Instrucțiuni inițiale, TR - Orijinal talimatlar
1140307-38, rev 2



2018-10-18